

Den dubbelriktade radiofjärrkontrollen TP5 (mobildel tillsammans med stationärdel) används för fjärrkontroll av till- och fränkoppling samt förval av tillkopplingstidpunkt, driftstid och driftstyp för den i fordonet monterade värmaren.

Leveransomfattning:

- 1 mobildel
- 1 stationärdel
- 1 tryckknapp
- 2 plåtskruvar, 2 underläggsbrickor
- 1 stickkontaktshus, 10-poligt
- 10 kontakthylsor
- 1 kastantenn med koaxialstickpropp
- 1 fotobatteri (Varta – typ V 28 PXL, 6 V, litium)

Beställningsnummer TP5:

22 1000 32 01 00

Extrakomponenter (option):

- Temperatursensor för invändig eller utvändig montering
Best.nr. 25 1482 89 41 00
- GSM-antenn med tillhörande adaptrar – finns hos tillbehörshandeln

För användning inom EG samt i Schweiz, Norge, Island och Liechtenstein.

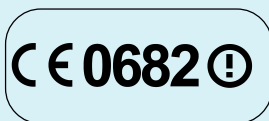

TP5 enligt Norm EN 300 220 - 3





Innehållsförteckning

Sida

Sida

Bruksanvisning

Mobildel TP5	2
Allmänt om inställning och betjäning av mobildelen	3
Första idrifttagning	3
Inlärningsläge	3
Inställningsfunktioner och betjäning på mobildelen	
Aktivera mobildelen	4
Visa och ställa in klockan	4
Koppla till värmaren	4
Tillkopplingsparametrar för direkt tillkoppling	4
Koppla från värmaren	4
Programmera förvalda tider	4 – 5
Ändra klockslag	5
Återställa till standardvärden	5
Batteridisplay i mobildelen	5
Till- resp. fränkoppling utan mobildel	5
Lysdiod i tryckknappen	5
Kombination miniregulator AIRTRONIC	5





Monteringsanvisning

Montera stationärdel	6
Montera tryckknapp	6
Ansluta antenn	6
Montera temperatursensor (option)	6
GSM-antenn	6
Montering	6
Teknisk specifikation	7
Sätta i batteri	7
Detaljlista kopplingscheman	8
Kopplingscheman i slutet av den här anvisningen	









Mobildelen till TP5



Knappar

-  Knapp för aktivering / inaktivering av mobildelen
-  Knappar för tidsinställning framåt
-  Knappar för tidsinställning bakåt
-  Knapp för aktivering av inställningsmöjligheterna
-  Knapp för TILL / FRÅN av värmning / ventilation; aktivera / inaktivera förvalstider

Symboler på displayen

-  Aktuell tid, förvals- och värmningstid
-  Symbol för ventilation
-  Symbol för radioförbindelse
-  Symbol för värmning
-  Laddningsindikator batteri
-  Symbol för förvalstid 1, 2 eller 3
-  Symbol för kontinuerlig värmning
-  Temperaturvisning

a Antenn

b Nyckelringsfäste



Tänk på!

Skydda mobildelen mot skadlig yttre påverkan, t.ex. stötar, extrema temperaturer (direkt solljus) samt fukt (regn, vätskor).

Kom därför ihåg att ta bort mobildelen ur fickan på kläder innan de tvättas.



Allmänt om inställning och betjäning av mobildelen

- När man aktiverar mobildelen visas temperaturen på displayen, om temperatursensorn är ansluten. Efter 2 sekunder skiftar displayen till aktuellt klockslag. Nu kan du ta fram funktionerna. Alternativt visas följande information:
 - Värmare tillkopplad (värmning / ventilation),
 - Klockslag eller återstående gångtid resp. kontinuerlig drift,
 - Symbol för förval 1, 2 eller 3.
- Om störningar uppträder i värmaren under drift (t.ex. på grund av bränslebrist), visas ”Err” på mobildelens display efter att störningen uppträtt och mobildelen har aktiverats. Åtgärda orsaken enligt värmarens skötselanvisning.
- Om du trycker på knappen  hoppar mobildelens display tillbaka till klockan (utom i inlärningsläge eller från ”no co”).
- Under dataöverföringen från mobildelen till stationärdelen blinkar antensymbolen .
- Om du trycker på knappen  i minst 2 sekunder inaktiveras mobildelen.
- Efter 20 sekunder utan någon knapptryckning stängs mobildelen av – data överförs inte.
- Störning signalöverföring:**



Om ”no co” visas på displayen kan kommunikation inte äga rum. Om du trycker på knappen , kan de senast gjorda inmatningarna visas.

Möjliga orsaker till störningen: Mobildelen är utanför räckvidden. Störning av annan radiosignal med liknande frekvens.

Åtgärd: Välj ett bättre läge för mobildelen och tryck på knappen  igen.

Standardvärden:

Vid första idrifttagningen samt om återställning till standardvärden har skett, är följande funktioner förinställda:

- Funktion värmning,
- Drifttid 40 min.,
- Förval inaktiverat,
- Värmaren fränkopplad.

Tänk på!

Funktionen ventilation och störningsmeddelandet ”Err” stöds inte av alla värmare.

Upplysning om energisparläget

Om man inte manövrerar den stationära delen med knappen eller den mobila delen under 14 dagar, så aktiveras energisparläget. Innan den mobila delen manövreras på nytt måste energisparläget deaktiveras genom att man trycker på knappen på den stationära delen (se sidan 6, pos. 4).

Första idrifttagning

Sätt i det batteri som ingår i leveransen (se sidan 7). Efter att strömförsörjningen anslutits första gången, måste mobildelen programmeras resp. läras in samt klockan ställas in enligt beskrivningen på sidan 4. Värmaren måste då vara fränkopplad.

Inlärningsläge



Programmera mobildelen på stationärdelen.

Tryck in tryckknappen i fordonet (se bild på sidan 6 Montering) i ca 3 till 5 sekunder tills lampan börjar blinka.

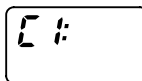
Aktivera mobildelen med knappen .



Följande funktioner kan väljas med knapparna

 och  :

- **C1** (lägg till resp. lär in mobildelen),
- **C2** (lär in bara denna mobildel, alla andra raderas),
- **C0** (avbryt inläring, endast när mobildelen redan är inlärd).

Tryck på knappen  i ca 2 sekunder tills displayen  tänds.

Upp till 4 mobildelar kan programmeras på samma sätt på en stationärdel.

Programmeringen sparas permanent och raderas inte om fordonsbatteriet tas bort.



Inställningsfunktioner och betjäning på mobildelen

Aktivera mobildelen:

Aktivera mobildelen med knappen .

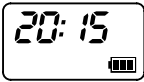



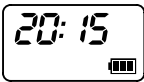

Temperaturen visas på displayen, om temperatursensorn är ansluten. Efter 2 sekunder skiftar displayen till aktuellt klockslag. Nu kan du ta fram funktionerna.

Visa och ställa in klockan:

Aktivera mobildelen med knappen .





Om **klockan inte är inställd** när mobildelen aktiveras (**första idrifttagande**), kommer man automatiskt till rätt inställningsmeny. Med knapparna  och  kan du ställa in aktuellt klockslag. Tryck på knappen  i ca 2 sekunder tills displayen  tänds – klockslaget är nu sparad. Om du skiljer stationärdelen från fordonets strömförsörjning, måste klockas ställas in på nytt.

Ändra klockslag:

Aktivera mobildelen med knappen .

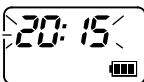

Tryck två gånger på knappen  så kommer du till inställningsmenyn – klockan blinkar på displayen.



Nu kan du ändra det aktuella klockslaget. Tryck på knappen  i ca 2 sekunder tills displayen  tänds – nu är tiden sparad.

Koppla till värmaren:



Aktivera mobildelen med knappen .

Tryck på knappen  i ca 2 sekunder tills displayen  tänds – nu är värmaren tillkopplad.





På displayen visas återstående värmningstid resp. symbolen för permanent värmning med aktuellt klockslag samt symbolen för värmning resp. ventilation.



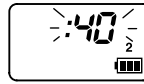

Inkopplingsparametrar för direkt inkoppling:

Aktivera mobildelen med knappen . Tryck snabbt på knappen , så startar tillkopplingsmenyn – tillkopplingstiden blinkar på displayen.





Nu kan du ställa in inkopplingstiden med knapparna  och  (0:10 till 1:59 eller kontinuerlig värmning). Funktionen kontinuerlig värmning visas om du överskrider 1:59 – då visas symbolen  för kontinuerlig drift på displayen.



Om du trycker på knappen  kan du sedan skifta mellan värmning och ventilation med knapparna  och . Om du trycker på knappen  i ca 2 sekunder tills displayen  tänds, så kopplas värmaren till.

Koppla från värmaren:

Aktivera mobildelen med knappen .

Tryck på knappen  i ca 2 sekunder tills displayen  tänds. Värmaren är nu fränkopplad.

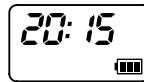



På displayen visas aktuellt klockslag.

Programmera förvalda tider:

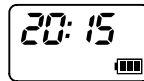
Aktivera mobildelen med knappen .



Tryck på knappen  – symbolen P visas på displayen. Välj inställningsmeny genom att trycka på knappen  – på displayen visas en blinkande 1.

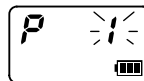

Med knapparna  och  kan du välja förvalstid 1, 2 eller 3.



Tryck därefter på knappen **P** – sparade data i stationärdelen läses **☒**, därefter blinkar starttiden, symbolen för värmning eller ventilation och numret på förvalet på displayen.



Nu ställer du in starttiden med knapparna **▲** och **▼**. Tryck sedan på knappen **P** igen. Nu ställer du in driftstiden (0:10 till 1:59) med knapparna **▲** och **▼**.



Tryck sedan på knappen **P** igen. Med knapparna **▲** och **▼** kan du nu aktivera / inaktivera (on / off) förvalet. Om förvalstiden inte är aktiverad, visas symbolen "off".



Tryck sedan på knappen **P** igen. Med knapparna **▲** och **▼** skiftar du mellan funktionerna värmning och ventilation – på displayen visas antingen symbolen för värmning **☒** eller för ventilation **☒**.

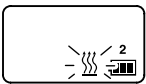

Om du trycker på knappen **☒** i ca 2 sekunder tills displayen **☒** tänds, så sparas inställningarna för det önskade förvalet i stationärdelen. Dataöverföringen till stationärdelen kan göras efter varje programmeringssteg. Om förvalstiden har aktiverats, visas respektive symbol "1, 2 eller 3".

Aterställa till standardvärden:

För att få värmaren i ett definierat tillstånd, kan man göra en återställning till standardvärdena (se sidan 2, Allmänt).

Aktivera mobildelen med knappen **☒**.

Tryck 3 gånger på knappen **P** – symbolen på displayen blinkar och klockan visas inte.

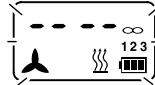

Tryck på knappen **☒** i ca 2 sekunder tills displayen **☒** tänds – nu är standardvärdena inställda.

Batteridisplay i mobildelen:

- 3 symboler: Batteriet OK.
- 2 symboler: Batteriet tillräckligt.
- 1 symbol: Batteriet svagt.
- Ram utan symboler: Nöddrift. Byt batteri.
- Blinkande ram: Ingen dataöverföring möjlig.

Till- resp. fränkoppling utan mobildel:

Värmaren kan kopplas till med den i fordonet inmonterade tryckknappen (funktion värmning, driftstid 40 min.) och kan kopplas från med denna tryckknapp, oberoende av hur värmaren kopplades till.

Lysdiod i tryckknappen:

- Lysdioden släckt: Värmaren är fränkopplad.
- Lysdioden tänd: Värmaren är tillkopplad.
- Lysdioden blinkar: Systemet är i inlärningsläge.

Kombination med miniregulator AIRTRONIC:

I kombination med TP5 används miniregulatorn endast för att ange temperaturbörvärde. Välj därför alltid driftsätt värmning på miniregulatorn (om du väljer ventilation, kan värmning inte aktiveras via TP5). Den röda lysdioden i miniregulatorn fungerar endast som driftsindikator, inte som driftsättsindikator – driftsättet (värmning eller ventilation) väljs med fjärrkontrollen.



Monteringsanvisning

Stationärdelen monteras tillsammans med en tryckknapp

Montera stationärdel:

Montera stationärdelen i fordonsskåpen.

Montera tryckknapp:

Montera tryckknappen inom förarens synfält.

Borra hål med $\varnothing 8$ mm.

Anslut och sätt i ledningssträngen från värmaren och tryckknappen till stationärdelens 10-poliga stickkontakt.

Ansluta antenn:

Lägg antennkabeln fritt så högt som möjligt (helst så att den pekar uppåt). Antennkabellens längd får inte ändras! Antennkabellens oavskärmade ände får inte komma i kontakt med metall.

Sätt in antennstickproppen i stationärdelen.

Montera temperatursensor (option):

Placera temperatursensorn i fordonets kupé så att en representativ interiörtemperatur mäts.

Temperatursensorn bör inte placeras så att den kan nås av solstrålar eller i närheten av varmluftsströmmen från värmaren.

Temperatursensorn ansluts till PIN 7 och PIN 9 på stationärdel TP5 (se kopplingschema).

GSM-antenn med tillhörande adaptrar – finns hos tillbehörshandeln:

Du kan öka räckvidden för TP5 genom att montera en lämplig GSM-antenn.

Tänk på!

- I fordon med metalliserad vindruta fungerar TP5 endast med utvändigt monterad extern GSM-antenn.
- Följ alltid fordonstillverkarens anvisningar och föreskrifter för montering och drift av en GSM-modul.

Montering

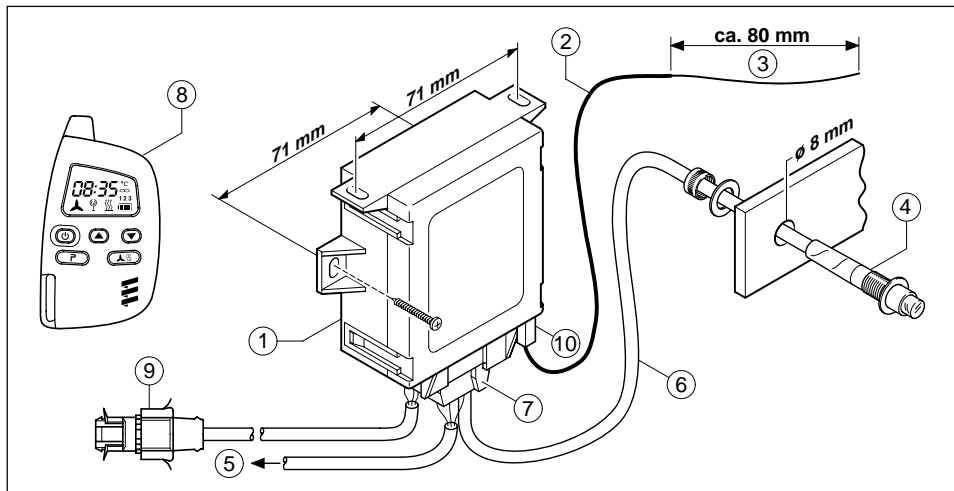

a Stationärdel TP5

b Antennkabel

c Ej avskärmad ände av antennkabeln (längden får inte ändras)

d Tryckknapp med lysdiod

e Anslutning till värmare

f Ledningssträng till tryckknapp

g 10-polig stickpropp

h Mobiltelefon

i Temperatursensor (option)

j Antennstickpropp



Teknisk specifikation

Mobildelens kopplingsimpulser räcker upp till 1000 meter i fri terräng (direkt siktförbindelse).

Om en lämplig GSM-antenn monteras, ökas räckvidden.

Yttre störningsinverkan, lokala förhållanden och tät bebyggelse i närheten kan förkorta räckvidden.

Räckvidden påverkas av val och placering av antennen.

Mobildel

Frekvens: 868,4 MHz

Driftspänning: 6 V (batteri)

Mått: 80 x 45 x 16,5 mm

Driftstemperatur: -20 °C till +60 °C

Stationärdel

Frekvens: 868,4 MHz

Spänning: 12 / 24 Volt

Mått: 80 x 81 x 29 mm

Driftstemperatur: -40 °C till +85 °C

Tryckknapp med lysdiod (ingår i leveransen)

Spänning: 12 / 24 Volt.

Sätta i batteri:

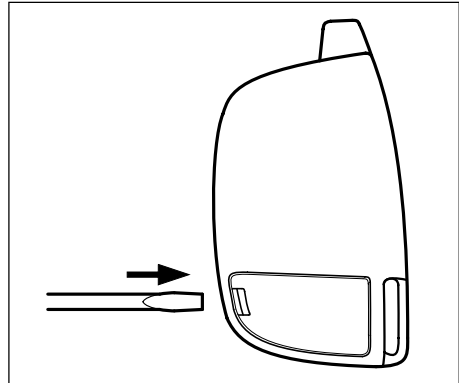

Tryck med en skruvmejsel i den ca 5 mm stora öppningen på undersidan av kåpan och ta bort batterilocket genom att trycka lätt inåt med skruvmejseln.

Obs:

- Använd ett fotobatteri (Varta – typ V 28 PXL, 6 V, litium).
- Ta hand om förbrukade batterier med hänsyn till miljön.



Fara!

- Små barn kan svälja smådelar.



Mini-klocka



- 1 Tangent för aktivering av inställningsmöjligheterna
- 2/3 Tangent för tidsinställning framåt / tillbaka
- 4 Tangent TILL / FRÅN, aktiverar eller deaktiverar förvalstiden
- 5 Aktuell klocktid, förval- och uppvärmningstid
- 6 Symbol för aktiverad förvalstid
- 7 Symbol för uppvärmningstiden
- 8 Symbol för förvalstiden 1, 2 eller 3

Allmänna hänvisningar till mini-klockans inställning och användning

- Om det inom 15 sek. inte trycks på någon tangent, går visaren tillbaka till sin utgångsposition normal klocktid.
- Vid en tidsinställning med tangenterna 2 och 3 följer vid längre tryck på tangenten en snabb tidsinställning.
- På denna mini-klocka kan upp till tre förvalstider inställas och aktiveras. Varje förvalstid delaktiveras efter uppvärmning på nytt aktiveras, se aktivera / deaktivera förvalstiden.

Inställningsfunktionen

Första starten:

Efter strömanslutning visas alla symboler blinkande på displayen. I detta tillstånd kan värmeaggregatet inte kopplas på, först måste den aktuella klocktiden ställas in: Tryck tangent 1 - klocktiden blinkar. Tidsinställning görs med tangent 2 eller 3. Tryck tangent 1 - klocktiden visas. Kolonet blinkar.

Inställning av klocktiden:

Tryck tangent 1 mer än 3 sek. - klocktiden blinkar. Tryck inte på någon tangent, mini-klockan växlar till modus "Inställning av uppvärmningstiden". Inställning av uppvärmningstiden (10 till 120 min.) görs med tangent 2 eller 3. Displayen visar värmesymbol och uppvärmningstid blinkar, tryck på tangent 1 - klocktiden visas, kolonet blinkar.

Hänvisning: Trycks inte tangent 1 inom 5 sek. efter det att tiden inställts, befinner Ni Er i modus "Inställning av uppvärmningstiden".

Inställning av uppvärmningstiden:

Tryck tangent 1 mer än tre sek. - klocktiden blinkar, tryck inte på någon tangent, mini-klockan växlar till modus "Inställning av uppvärmningstiden". Inställning av uppvärmningstiden (10 till 120 min.) görs med tangent 2 eller 3. Displayen visar värmesymbol och uppvärmningstid blinkar, tryck på tangent 1 - klocktiden visas, kolonet blinkar.

Inställning av förvalstiden:

Genom att 1, 2 eller 3 gånger trycka på tangent 1, anropas förvalstid 1, 2 eller 3. Displayen visar: t.ex. förvalstid 1 och symbol 1. Inställning av förvalstiden

görs med tangent 2 eller 3. Med tangent 4 aktiveras eller deaktiveras förvalstiden. Vid aktivering av förvalstiden visas symbolen "ON". Vid aktiverad förvalstid visas symbol 1, 2 eller 3.

Mini-klockans användningsfunktioner

Påkoppling av värmeaggregatet:

Tryck tangent 4. Värmetiden är ... min. Displayen visar: restuppvärmningstid och symbol 7.

Frånkoppling av värmeaggregatet:

Tryck tangent 4, Värmeaggregatet fortsätter ca. 3 min. Displayen visar: aktuell klocktid.

Permanentdrift:

Tryck tangent 3 och håll den nedtryckt, tryck sedan tangent 4. Nu är värmeaggregatet påkopplat tills tangent 4 (frånkoppla värmeaggregatet) trycks.

Aktivera I Deaktivera förvalstiden:

Välj förvalstid 1, 2 eller 3 genom att trycka tangent 1. Med tangent 4 aktiveras eller deaktiveras förvalstiden. Vid aktivering av förvalstiden visas symbolen "ON". Vid aktiverad förvalstid visas symbol 1, 2 eller 3.

Specialfunktioner bara i förbindelse med fjärrkontroll TP 41.

Mottagarens programmering av sändaren:

Tryck tangent 2 och håll den nedtryckt, tryck sedan tangent 4. Displayen visar: två vågräta linjer. Tryck en tangent på sändaren. Displayen visar: vid lyckad programmering av sändaren växlar indikatorn tillbaka till utgångspositionen. Uppfattas inte sändaren, växlar indikatorn tillbaka till utgångspositionen efter 35 sek. I detta fall måste proceduren upprepas.

Observera!

Korta spänningsavbrott blir överbryggade av värmetimern. Efter strömavbrott blinkar alla symboler på displayen och komplett nyinställning är nödvändig.

Värmetimer

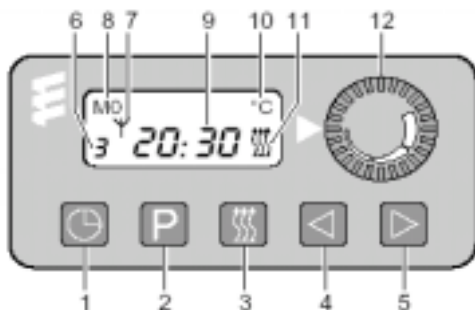

- 1 Tid
- 2 Förprogrammering
- 3 Värme
- 4 Bakåt
- 5 Framåt
- 6 Minnesindikator
- 7 Indikator för fjärrkontroll
- 8 Veckodag resp. förprogrammerad dag
- 9 Aktuell tid resp. förprogrammerad tid
- 10 Temperatur
- 11 Driftindikator

Typ Modulur 7 dygns 12V/24V

Ställ först in tid och veckodag

Tryck kort på 1. Tiden blinkar på 12:00.

Ställ in den aktuella tiden med knapparna 4 eller 5.

När siffrorna inte längre blinkar, är tiden inställd.

Därefter blinkar veckodagen.

Ställ in den aktuella veckodagen med knapparna

4 eller 5. När veckodagen inte längre blinkar, är den

inställd. Om tändningen är i läge "PÅ" visas indike-

ringen, och om tändningen är i läge "AV" slocknar den efter 10 sek.

Ändra tid och veckodag

Håll knappen 1 intryckt tills tiden börjar blinka.

Ändra tiden och veckodagen så som beskrivits till vänster.

Om endast tiden ska ändras, kan man hoppa över inställningen

av veckodagen genom att trycka två

gänger på 1 när den nya tiden är inställd.

När den nya veckodagen är inställd kan tiden förkor-

tas då veckodagen blinkar genom att trycka på 1.

Värme utan förprogrammering med tändningen "AV"

Observera värmesymbolen 11 = driftindikator.

Sätt på värmen

Tryck kort på 3

Driftsymbol 11 och värmetiden visas. Värmetiden är

fabriksinställd på 120 min. Den kan ändras tillfälligt

eller permanent.

Värmedrift utan förprogrammering med tändningen "PÅ"

Observera värmesymbol 3 = driftindikator.

Sätt på värmen

Tryck kort 3.

Driftsymbolen 11, tid och veckodag visas. Värmen

är påkopplad så länge tändningen är påkopplad. När tänd-

ningen fränkopplas fortsätter värmen att vara

på i 15 min. Denna tid kan förlängas upp till 120 min.

genom att trycka på 5 eller förkortas (till minst 1 min.) genom

att trycka på 4.

Ändra värmetiden tillfälligt

Efter inkopplingen:

Förkorta värmetiden (till minst 1 min.): tryck på 4.

Förlänga värmetiden (till max. 120 min.): tryck på 5.

Stänga av värmen

Tryck kort på 3. Driftsymbolen 11 slocknar.

Automatisk avslutning för avkylning.

Ändra värmetiden permanent.

Håll 4 intryckt (ca. 3 sek) tills symbolen visas och

blinkar. Släpp den. Ställ in värmetiden med 4 eller 5

(från 10 till 120 min.).

När symbolen slocknar är den nya värmetiden lagrad.

Extern knapp "värme PÅ/AV"

Om en tilläggs-knapp är monterad kan värmen

på- resp. fränkopplas på avstånd, som ovan beskrivits.

Stänga av värmen

Tryck kort på 3. Driftsymbolen 11 slocknar.

Automatisk avslutning för avkylning.

När ström försörjningen är ansluten blinkar alla

sym boler på displayen, och alla funktioner måste

ställas in. I detta tillstånd kan värmen inte kopplas på.



Inprogrammering av värmestart

Upp till 3 påkopplingstider för de 24 närmaste timmarna eller en påkopplingstid inom 7 dagar kan förväljas.

Endast 1 påkopplingstid kan aktiveras.

1. Val och aktivering av minne

(Utgår från neutral position, så länge indikatorn är synlig)

Första minnet - Tryck på 2 en gång Minnesindikator: 1 (Grundinställning 12 00)

Andra minnet - Tryck på 2 två gånger Minnesindikator: 2 (Grundinställning 12 00)

Tredje minnet - Tryck på 2 tre gånger

Minnesindikator: 3 (Grundinställning 12 00)

Neutral position - inget minne är aktiverat.

Tryck på 2 tills minnesindikatorn slocknar.

2. Värmestart inom 24 timmar

Förprogrammering av dag:

Dagen förprogrammeras automatiskt - ingen inställning.

Förprogrammering av tid:

Tryck på 2 tills det önskade minnet (1, 2, 3) visas blinkande och tryck kort på 4 eller 5 och släpp.

Den förprogrammerade tiden visas, blinkande.

Tryck sedan på 4 eller 5 för att ställa in förlöpstiden för uppvärmning. Inställningen är bara möjlig så länge

den förprogrammerade tiden visas, blinkande.

Nytt val: tryck på 2.

3. Uppvärmningsstart senare än 24 timmar

(max. 7 dagar)

Förprogrammering av tiden:

Tryck på 2 tills det önskade minnet (1, 2, 3) visas blinkande och tryck kort på 4 eller 5 och släpp.

Den förprogrammerade tiden visas blinkande.

Tryck sedan på 4 eller 5 för att ställa in tiden för uppvärmningen.

Förprogrammering av dag:

Ca. 5 sek. efter inställningen av tiden visas den förprogrammerade dagen, blinkande.

Tryck sedan på 4 eller 5 för att ställa in dagen.

Den förprogrammerade tiden och dagen lagras så fort som tidsindikatorn slocknar eller kopplas över till klocktiden. Minnesindikatorn visar det aktiverade minnet. Dess- utom visas genom den blinkande värmeknappen 3 att minnet är aktiverat.

4. Kontroll av det aktiverade minnet

Den förprogrammerade tiden av det uppvisade minnet är synligt i ca. 5 sek.

Sedan slocknar denna eller klocktiden visas (om tändningen är ”PÅ”).

Genom att en gång trycka på 2 kan den förprogrammerade dagen och tiden återigen visas i 5 sek.

Temperaturvisning

Med tillkopplad utomhus-temperatursensor (Best.-nr.: 25 1482 89 41 00), påsatt tändning och ett tryck på 1 visas temperaturen ständigt.

Vid avstängd tändning visas temperaturen i 15 sek. genom två tryck på 1.

Observera!

Korta spänningsavbrott överbryggas genom värmetimern. Efter strömavbrott blinkar displayens **alla symboler**.

En komplett nyinställning är nödvändig.

Vid påsatt tändning visas tiden och dagen ständigt.

Vid avstängd tändning slocknar dessa uppgifter efter 15 sek.

Inställning med fjärrkontroll är möjlig med extratilbehör (mottagar-modul).

Uppträder störning vid påsatt värme och inkopplad diagnoskabel blinkar symbolen 11 och störningskoden visas (sök upp en verkstad).

För tankfordon utrustade enligt TRS 003 användes timern endast för på- och fränkoppling av värmen. Vid driftstart skall inte klocktiden ställas in. Ständig värmedrift resp. tidsbegränsad värmedrift är möjligt, som beskriver på sid. 8.

Följande funktioner är p.g.a. lagliga föreskrifter inte aktiverbara.

1. Förprogrammering av värmedriften med timer
2. Användning av fjärrkontroll
3. Anslutning av utomhus-temperatursensor.



Call-Start

ANROP/KOMMANDO:

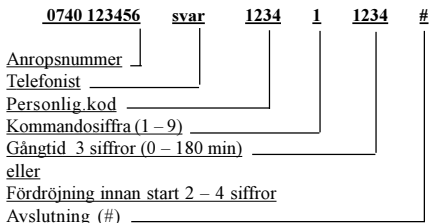

STARTAVVÄRMARE:

Exempel 1:

0740 123456 1234 #

Värmaren startar och går 60 minuter (grundinställning)

Exempel 2

0740 123456 1234 1 #

Samma som föregående exempel.

Exempel 3

0740 123456 1234 1 150 #

Värmaren startar och går 1 timma och 50 minuter

Max värde 3 timmar

STARTA VÄRMARE, fördröjd start:

0740 123456 1234 2 50 #

Efter 50 minuter startar värmaren och går det antal minuter som är förprogrammerade (grundvärde 60 minuter)

0740 123456 1234 2 150 #

Som föregående men värmaren startar först efter 1 timma och 50 minuter

0740 123456 1234 2 1150 #

Som föregående men värmaren startar först efter 11 timmar och 50 minuter

STOPPAVÄRMARE:

0740 123456 1234 0 #

Kommandosiffran 0 nollställer tidigare inlästa startkommandon som

START och FÖRDRÖJD START

AKTIVERING AV UTGÅNG 2 (extra):

0740 123456 1234 3 #

Kommandot aktiverar direkt utgång 2.

OBS!

Utgången är aktiverad tills den stängs av via stoppkommando eller via strömbrytare.

ÄNDRING AV GÅNGTID VÄRMARE:

0740 123456 1234 8 123 #

Kommandot ändrar förinställd gångtid till önskat värde 000 – 180 minuter

ÄNDRING AV PERSONLIG KOD:

0740 123456 1234 9 5678 5678#

Kommandot ändrar förinställd kod som är 1234 till önskad kod.

Önskad ny kod i exemplet är 5678.

FUNKTION:

Call-Start är framtagen för fjärrstyrning av värmare och elektriska apparater i fordon och båt.

Call-Start använder sig av Telia's Mini Call nät för överföring av meddelande. Anrop och överföring av kommandon utföres enligt föregående exempel. Vid önskemål att ändra redan sänt kommando skickas ett nytt varvid det gamla kommandot skrivs över och det nya blir det som kommer att utföras.

Skulle värmaren redan ha startats ges stoppkommando och det nya kommandot verkställs.

OBS! Vid spänningsbortfall återställs alla värden till grundvärden.